



POHORELSKÝ ŠKOLÁČIK

Október

Školský rok 2023/24

ZŠ s MŠ Pohorelá

Redakcia

Časopis vydáva Základná škola s materskou školou Pohorelá,
Kpt. Nálepku 878/159, 976 69 Pohorelá.

Časopis vychádza mesačne.

Bol založený v školskom roku 2013/2014. Tento rok vychádza 10. ročník.

Šéfredaktorky časopisu: Gabriela Medvegy, 7.A

Magdaléna Kanošová, 7.A

Redaktori: Kristína Rašiová,

Diana Vojtková,

Tereška Vidová,

Lucia Zlúkyová,

Peter Frajt,

Jakub Lavrík zo 7.A, Michal Alberty z 5.A

Pedagogický dozor: Mgr. Mariana Krupová



Obsah

Úvod

Rómska paleta 2023

Olympiáda zo SJL – školské aj okresné kolo

Upracme Slovensko – Škola „pod Brezinou“

Hádanky

Škultétyho rečňovanky

Prvé „Športové zápolenie“

Zber šípok

Výchovno-vzdelávacie podujatie s témou ochrany prírody

Prednáška o hubách

Mesiac úcty k starším

Medzinárodný deň školských knižníc

Haloween deň

Lampiónový sprievod

Predmety podľa abecedy – matematika, fyzika, informatika

Projekt: Stena, pouč ma!

Októbrové práce na projekte „Stena, pouč ma!“

Septembroví a októbroví oslávenci

Hry pre deti

Omaľovánky



Úvod

Milí naši čitatelia!

V novom čísle nášho časopisu Vás oboznámime s olympiádou zo slovenského jazyka, výsledkami zo Škultétyho rečňovánok, vystúpením pre seniorov či lampiónovým sprievodom. Dozviete sa vyhodnotenie tried ohľadom Haloweenskej výzdoby. Prečítajte si interview s pani Katarínou Bučinovou či s pani sociálnou pedagogičkou Henrietou Pocklanovou. Taktiež sa dočítate o zbere šípok a o ďalších iných aktivitách na našej škole. Prajeme Vám príjemné čítanie.

Vaša redakcia

RÓMSKA PALETA 2023

Dňa 4. septembra 2023 sa uskutočnilo vyhodnotenie 12. ročníka celoslovenskej výtvarnej súťaže pre rómskych žiakov od 5-18 rokov v podtatranskom osvetovom stredisku Poprad. Do poroty zasadli: akad. maliar Mgr. art. Anna Fedáková, Ing. Mária Ovšonková a Zuzana Barilová.

Spolu sa do súťaže prihlásilo z celého Slovenska 120 škôl. V I. kategórii do 10 rokov: 324 prác. V II. kategórii od 11 rokov: 703 prác.

Techniky, ktorými boli výtvarné práce vytvárané boli rôznorodé, prevládali kresby ceruzou, tušom, fixou, pastelom, akvarelom, masným pastelom, objavila sa kombinovaná technika spájania rôznych materiálov vystrihovaním a lepením, prišla aj krásna keramická perníková chalúpka.

Téma: Za siedmimi horami - mala vďaka nekonečným možnostiam fantázie neopísateľný rozmer stvárnenia, čo sa ukázalo aj na mnohých výtvarných prácach súťažiacich. Porota sa zamerala skôr na individuálne stvárnenie danej témy, než prekresľovanie obrázkov z kníh, i iného zdroja / internet/.

Z našej školy získali **diplomy Lucia Pohlodová z 7.A a Nikola Harvanová z 9.A. Čestné uznanie získala Vanesa Pušková z 9.A triedy.** Ďakujeme pani učiteľke Mgr. Márii Skladanej za prípravu a usmernenie žiačok na výtvarnú súťaž.

Mgr. Mariana Krupová



RÓMSKA PALETA 2023

DIPLOM

I.KATEGÓRIA OD 11 ROKOV

NIKOLA HARVANOVÁ
ZŠ S MŠ POHORELÁ

CELOSLOVENSKÁ VÝTVARNÁ SÚŤAŽ PRÁČ
ŽIAKOV RÓMSKEJ MENŠINY
TÉMA: Za siedmimi horami...

V Poprade 3. OKTÓBER 2023



M. Fedáková
Ing. Mária Ovšonková
jurovská redaktorka
Podtatranské osvetové stredisko



RÓMSKA PALETA 2023

DIPLOM

I.KATEGÓRIA OD 11 ROKOV

LUCIA POHLODOVÁ
ZŠ S MŠ POHORELÁ

CELOSLOVENSKÁ VÝTVARNÁ SÚŤAŽ PRÁČ
ŽIAKOV RÓMSKEJ MENŠINY
TÉMA: Za siedmimi horami...

V Poprade 3. OKTÓBER 2023



M. Fedáková
Ing. Mária Ovšonková
jurovská redaktorka
Podtatranské osvetové stredisko



RÓMSKA PALETA 2023

ČESTNÉ UZNANIE

I.KATEGÓRIA OD 11 ROKOV

VANESA PUŠKOVÁ
ZŠ S MŠ POHORELÁ

CELOSLOVENSKÁ VÝTVARNÁ SÚŤAŽ PRÁČ
ŽIAKOV RÓMSKEJ MENŠINY
TÉMA: Za siedmimi horami...

V Poprade 3. OKTÓBER 2023



M. Fedáková
Ing. Mária Ovšonková
jurovská redaktorka
Podtatranské osvetové stredisko

Olympiáda zo slovenského jazyka a literatúry

Školské a okresné kolo - kategória C

Dňa 17. októbra 2023 sa uskutočnilo školské kolo postupovej súťaže Olympiáda zo slovenského jazyka, ktorá bola určená žiakom 8. a 9.ročníka. Do školského kola OSJL sa zapojilo 6 žiakov, ktorí absolvovali ako prvú - písomnú časť súťaže. Písomný test, ktorý sa bol online, obsahoval 25 otázok, na vypracovanie ktorých mali žiaci 35 minút. Druhá - písomná časť súťaže bola zameraná na transformáciu textu, v ktorej mali žiaci daný text na základe básne M. Ráfusa napísať umelecký opis jesennej prírody a využiť slovné spojenia z ukážky. Tretia - ústna časť bola zameraná na rečnícky prejav, v ktorom si žiaci mali pripraviť príhovor pri príležitosti otvorenia futbalového turnaja v rozsahu 3-5 minút. 4 žiaci vystúpili s hodnotnými rečníckymi prejavmi. Úspešnými riešiteľmi sa stali žiaci, ktorí mali počet bodov nad 40. Maximálny počet bodov bol 55.

Úspešnými riešiteľmi školského kola sa stali:

1. Alžbeta Bodnáríková, IX.A – 52bodov
2. Daniel Boháč, IX.A – 50 bodov
3. Viktória Gažúrová, VIII.A – 45 bodov
4. Daniel Kysel', IX.A – 44 bodov

Zo školského kola do okresného kola postúpila Alžbeta Bodnáríková. Okresné kolo sa konalo dňa 15. novembra 2023 v Centre voľného času v Brezne. Opäť pozostávalo z troch častí, s ktorými si Alžbetka hravo poradila, získala 51 bodov. Spomedzi jedenástich škôl z Horehronia získala výborné 2. miesto v okresnom kole. Iba pár bodov ju delilo od postupového miesta do krajského kola.

Ďakujeme Alžbetke za vynikajúce umiestnenie a reprezentáciu školy a pani učiteľke Mgr. Mariane Krupovej ďakujeme za prípravu žiačky na olympiádu.

Centrum voľného času, Školská 7, Brezno

udeľuje

DIPLOM

za 2. miesto

Alžbeta Bodnáríková

OK – Olympiáda slovenského jazyka a literatúry
kategória - C

Brezno 15. november 2023



Mgr. František Roth
Riaditeľ CVČ



Upracme Slovensko – Škola „pod Brezinou“.

Základná škola s materskou školou, Kpt. Nálepku 878, 976 69 Pohorelá, zorganizovala dňa **3. októbra 2023** od 9.00 do 12.00 upratovanie.

Žiaci, učitelia a priatelia školy boli pod Brezinou, kde sa pokúsili „zakryť stopy po civilizácii“. To znamená, že pozbierali odpadky. Tejto akcie sa zúčastnilo 180 ľudí, vyzbierali sme viac ako 20 vriec odpadu, ktoré nám pracovníci obecného úradu pomohli odviezť do kontajnerov. Chcem opäť vyzdvihnúť, pochváliť a poďakovať sa združeniu „Upracme Slovensko“, ktoré nám poskytlo ochranné a dezinfekčné pomôcky na túto akciu. V dnešnej dobe sme zvyknutí, že všetko čo je poskytnuté zadarmo, je nekvalitné a nepoužiteľné. Pomôcky, rukavice, vrecia, dezinfekčný materiál, komunikácia so združením a ich ochota, je nad mieru kvalitná a nad očakávania príjemná. Ďakujeme.

Mgr. Terézia Šajšová





Certifikát o účasti na Svetovom čistiacom dni 2023

Ďakujeme, že ste sa v rámci Svetového čistiaceho dňa pripojili k miliónom dobrovoľníkov na celom svete a prispeli k nášmu okoliu bez odpadkov a čiernych skládok.



upracme.sk

Škultétyho rečňovanky

Po slávnostnom vyhlásení výsledkov dňa **13. októbra 2023** na Mestskom úrade vo **Veľkom Krtíši** poznáme víťazov 32. ročníka celoslovenskej literárnej súťaže Škultétyho rečňovanky. Do súťaže sa zapojilo prostredníctvom 47 základných, stredných a umeleckých škôl 107 autorov, ktorí poslali 217 literárnych prác. Členovia odbornej poroty navrhli na ocenenie 24 najlepších mladých autorov, z toho boli udelené 2 ceny Slniečka a 4 ceny Slovenského literárneho centra.

Z našej školy sa do súťaže zapojili tri žiačky našej školy. **Bianka Boháčová (5.A)** získala **3. miesto v 1. kategórii poézie**. **Gabriele Medvegy (7.A)** a **Júlii Kanošovej (z bývalej 8.A)** ďakujeme za reprezentáciu školy. Ďakujeme aj p. uč. **Mgr. E. Vaculčiakovej** a **Mgr. M. Krupovej** za prihlásenie žiačok na súťaž.

Ocenenej žiačke srdečne **GRATULUJEME**.
Terezka Vidová, 7.A



Prvé „Športové zápolenie“

Aj v školskom roku 2023/2024 sa budeme snažiť formovať zdravý telesný rozvoj žiakov nielen na hodinách telesnej a športovej výchovy, ale tiež na športových záujmových krúžkoch a školských súťažiach. Raz mesačne organizujeme – „Športové zápolenie“, kde sa športovými činnosťami zameriame na rozvíjanie vytrvalosti, rýchlosti, obratnosti, pozornosti a sily, čo vedie u žiakov k upevňovaniu morálnych vôľových vlastností a odstraňovaniu psychickej únavy.

Dňa **16. októbra 2023** sa prvého októbrového „Športového zápolenia“ zúčastnilo 24 žiakov. Súťažili štvorčlenné družstvá jednotlivých tried: /1.A, 2.A, 2.B/ a /3.A, 4.A, 5.B/. Po zahriatí a rozcvičke celého tela si žiaci zmerali svoje sily v preťahovaní lanom. Telocvičňa sršala hlasným povzbudzovaním od fanúšikov sediacich na lavičkách. Jedným súťažiacim sa darilo viac, iným menej. Víťazi disciplíny si odniesli z tohto športového dňa pekný športový zážitok, diplom a sladkú odmenu.

Výsledky 1.- 2. ročník

- 1. miesto:** *Margaréta Hlaváčová, Simona Anderková, Matúš Refka, Šimon Polák*
- 2. miesto:** *Adela Baksová, Daniela Šarišská, Peter Šramko, Gabriel Pálus*
- 3. miesto:** *Lucia Súkeníková, Nina Šándorová, Ján Súkeník, Samuel Pohlod*

Výsledky 3. – 5. ročník

- 1. miesto:** *Rebeka Kováčová, Klaudia Mucová, Marta Mirgová, Adrián Puška*
- 2. miesto:** *Martina Súkeníková, Vanesa Bartošová, Adrián Hruška, Dávid Cibul'a*
- 3. miesto:** *Solomiia Kiryk, Mário Lukáč, František Rochovský, Daniel Medvegy*

Všetkým súťažiacim gratulujeme za bojovnosť a snahu podať čo najlepší výkon. Za pomoc počas súťaže ďakujeme pani asistentke Márii Gandžalovej a žiačkam: Lucii Zlúkyovej a Juliane Gajdovej.

Príďte aj v novembri!

Mgr. Žaneta Holková





Zber šípok

Dňa 12. októbra 2023 využili žiaci 1. stupňa krásne jesenné počasie a vybrali sa na jesennú vychádzku spojenú so zberom šípok. Prvá zastávka bola na Paseči, potom pokračovali poľnou cestou smerom k Pohorelskej Maši. S pocitom príjemne stráveného predpoludnia a vrecúškami plnými šípok sa pred obedom vrátili do školy.

Mgr. Mária Hut'ová

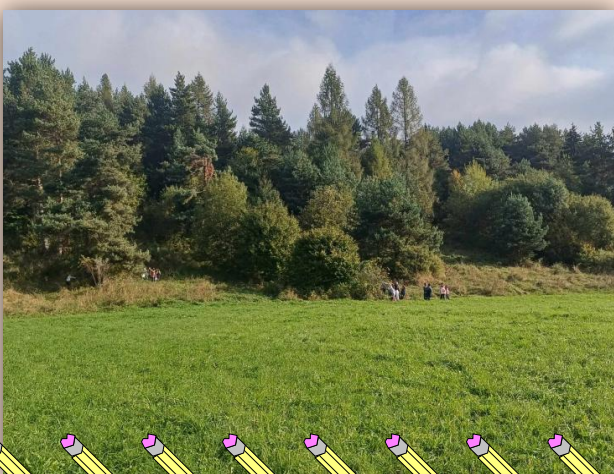

Prednáška o hubách

Dňa **25. októbra 2023** sa na našej škole uskutočnila prednáška o hubách pre žiakov 2. stupňa, ktorú nám odprezentovala pani **Katarína Bučinová**, ktorá pracuje v Mykologickej poradni v Slovenskej Ľupči. Dozvedeli sme sa o rôznych zaujímavých druhoch húb. A taktiež nás oboznámila s jedlými a nejedlými hubami. Ďakujeme p. uč. Mgr. T. Šajsovej za vybavenie tejto prednášky. A aby ste sa dozvedeli viac, spravili sme pre vás interview:

(Redaktori Pohorelského školáčka – R, Pani Bučinová – B)

R: Ako ste sa dostali k tejto práci?

B: Študovala som na Fakulte ekológie a environmentalistiky, na Technickej univerzita vo Zvolene a zaujímala som sa o prírodu. Po skončení školy som sa rozhodla ísť na doktorantské štúdium a bola vypísaná téma huby. Keďže ma huby tiež zaujímali, tak som si povedala, že by bolo zaujímavé pokračovať a spoznávať tieto huby, lebo svet húb je do teraz neprebádaný.

R: Akou hubou sú najčastejšie spôsobené otravy, ktorú hubu si ľudia najčastejšie mýlia?

B: Najviac si ľudia mýlia práve tú muchotrávku zelenú, napríklad s plávkami alebo ak je biela tak so šampiňónmi.

R: Taktiež ste spomínali, že máte nejakú hubársku poradňu v Slovenskej Ľupči. Od kedy tam pracujete?

B: Prvý rok to začalo fungovať už od júla 2023. Ako sa rozbehla sezóna zistili sme, že ľudia potrebujú poradiť s tým čo nájdu v lese. Takže každý kto nájde nejakú zaujímavú hubu alebo sa chce poradiť či je to jedlá huba, môže poslať fotku a my budeme radi, keď mu pomôžeme.

R: A ako dlho robíte túto prácu?

B: Skončila som štúdium v 2009 a potom som bola vo Viedni na univerzite. Keď som sa vrátila, tak som začala robiť v NAPANT-e. Tam robíme rôzne projekty a chceli by sme zapojiť aj verejnosť do výskumu húb, takže budeme veľmi radi, ak sa k nám pridajú aj amatérski mykológovia.

R: V čom spočíva vaša práca?

B: V prvom rade chodíme do terénu a zbierame huby. Potom ich treba určiť a to nie je jednoduchá vec lebo von strávime cca. 6-7 hodín a potom, keď prídeme s nejakým hubárskym úlovkom, tam to nekončí, že si to len vysušíme a niekam založíme. My musíme aj presne určiť, aký je to druh a takto sa vlastne prichádza na nové druhy.

R: Už sa vám podarilo nájsť aj nejaký nový druh?

B: Áno, napríklad Tarzetta gregaria to je taká drobná hubka, ktorá sa našla na Slovensku prvýkrát. V tomto roku sme našli 6 húb, ktoré boli na Slovensku objavené po prvýkrát.

R: Ďakujeme veľmi pekne za rozhovor a nech sa Vám darí vo Vašej práci a objavovaní nových húb.

B: Ďakujem aj ja za rozhovor.

Kristína Rašiová, 7.A





Mesiac úcty k starším a Medzinárodný deň školských knižníc

Dňa **25. októbra 2023** si žiaci 7.A triedy a ZUŠ Heľpa pripravili vystúpenie pre členov Denného centra seniorov (DCS) a starých rodičov k **Mesiacu úcty k starším**. Podujatie sa konalo v školskej jedálni o 15:00. Naším starým rodičom sa na začiatku prihovorila pani starostka **Ing. Jana Tkáčiková** a za našu školu pani zástupkyňa **Mgr. Erika Bialiková**. Program pokračoval pásmom básní a piesňou v podaní siedmakov, na husliach zahrali a zaspievali ľudové piesne Lucka Gandžalová a Magdaléna Kanošová. Pieseň Horehronie zaspievali Mariana Baksová a Lucka Gandžalová a na gitare zahral ukrajinský žiak Saša Herasymov.

Keďže sa v daný týždeň, v pondelok, uskutočnil aj **Medzinárodný deň školských knižníc**, tak v ďalšej časti programu nám moderátorka Gabika Medvegy porozprávala zopár informácií o Medzinárodnom dni školských knižníc a po tejto časti žiaci recitovali úryvky z nových kníh z našej školskej knižnice. Medzi jednotlivými úryvkami sa pripojili žiaci ZUŠ: Bibka Rochovská na akordeóne, Rebeka Maťušová na husliach a Bianka Boháčová na akordeóne. Deti z oboch oddelení školského klubu spolu s pani učiteľkami **Mgr. Dašou Lakandovou** a **Mgr. Elenou Haluškovou** pripravili pre seniorov pozdravy v tvare srdiečok a pani starostka im zase darovala uteráky. Z DCS pani **Anna Lakandová** sa na záver všetkým účinkujúcim poďakovala. Pre všetkých divákov a vystupujúcich DCS pripravilo chutné občerstvenie. Za prípravu programu ďakujeme pani učiteľke **Mgr. Mariane Krupovej**, za ozvučenie **Ing. Katarine Kanošovej**, za výzdobu jedálne spolu s knižnými titulmi pani učiteľke **Mgr. Daši Lakandovej** a za fotodokumentáciu **Bc. Irine Tešlárovej**. V neposlednom rade ďakujeme aj pani riaditeľke ZUŠ **Mgr. Lucii Rochovskej** a pani učiteľke **Lesyi Vlahovej** zo ZUŠ v Heľpe.



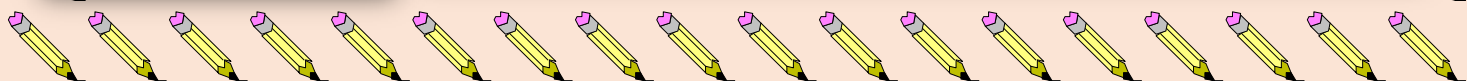
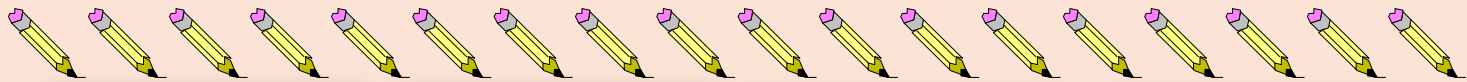

Medzinárodný deň školských knižníc na 1. stupni

K Medzinárodnému dňu školských knižníc si žiaci 1. stupňa a žiaci v ŠKD robili rôzne aktivity a tvorili rôzne rozprávky v slovenskom aj rómskom jazyku.

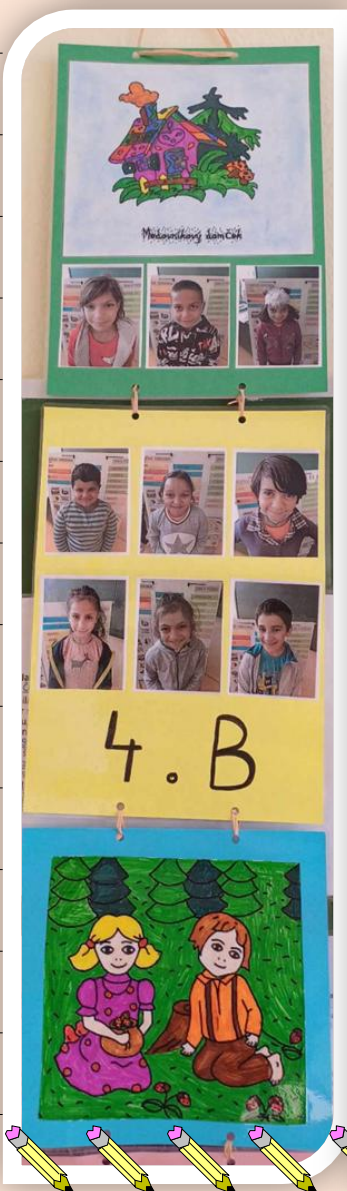
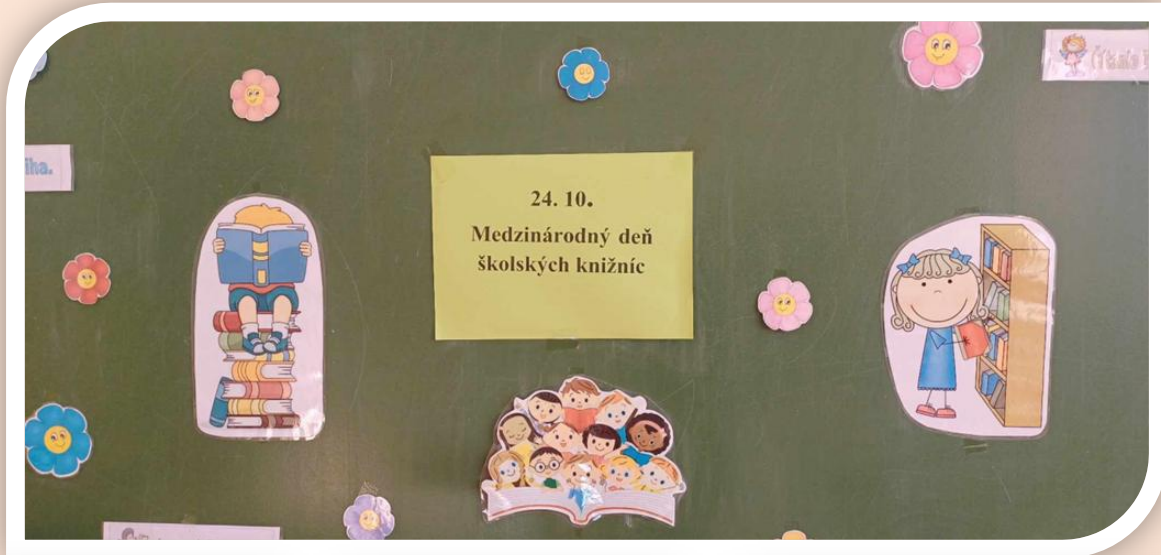

Paramisi o kekso kher

Kaj salas o dej has,
has i Marienka the o Janko.
Zablud'nd'am a droveš.
Palis rahlam o kher.

Rozprávka o medovníkovom domčeku

Kde bolo, tam bolo,
bola Marienka a Janko.
Zablúdili v lese.
Potom našli dom.

Andro kher dživel i ježibaba.
I ježibaba kamlas čavore techal.
O čavore čid'e la ježibaba andro
špahreto.

V dome žila ježibaba.
Ježibaba chcela deti zjest.
Deti hodili ježibabu do pece.



Mgr. Daša Lakandová

Hádanky

Som oranžová , leziem na stromy, a mám rada oriešky.

Kto som?

Som hnedý, veľký, a v zime spím.

Kto som?

Som zelený, malý, a padám zo stromu.

Kto som?

Som malá aj veľká, som múdra, a v noci sa zobúdzam.

Kto som?



Terezka Vidová, 7.A

Haloween deň



V piatok 27. októbra 2023 sa na našej škole uskutočnil **Haloween deň**. V tento deň si všetky triedy mohli vyzdobiť svoju kmeňovú triedu a obliecť sa do kostýmov, či už podľa filmu, knihy, seriálu alebo podľa vlastného výberu. Cez tretiu hodinu a veľkú prestávku členovia školského parlamentu triedy bodovali. Hodnotilo sa podľa výzdoby a kostýmov. Všetky triedy však boli krásne a parlamentu sa teda nevyhodnocovalo ľahko. Na poradí sa však zhodli takto: na 1. **mieste** sa umiestnila **1.A**, na 2. **mieste** s rovnakým počtom bodov sa umiestnili triedy **8.A a 7.A** a na 3. mieste sa umiestnila **9.A**. Ďakujeme všetkým triedam, ktoré sa zúčastnili a žiackemu parlamentu za hodnotenie tried a za zorganizovanie tejto aktivity.

Magdaléna Kanošová, 7.A





Lampiónový sprievod

Dňa 27. októbra 2023 sa na našej škole uskutočnil lampiónový sprievod. V popoludňajších hodinách o štvrtej sa žiaci stretli v jedálni, pohostili sa lahodnými graptami a inými strašidelnými dobrotami a pustili sa do vyrábania nádherných a farebných obrázkov z piesku. Pomedzi to si mladší žiaci dali na tvár nakresliť nádhorne zvieratká, upírov či ďalšie rôzne obrázky. Neskôr sme sa stretli na chodbe a vyhodnotili súťaž o najkrajšiu a najväčšiu tekvicu. Podujatie sa zavŕšilo lampiónovým sprievodom. Keďže nám počasie neprialo, s lampiónmi sme sa prešli aspoň po spojovacích chodbách. Ďakujeme všetkým učiteľom a asistentkám učiteľa, ktorí sa zúčastnili tejto akcie.

Gabriela Medvegy, 7.A



Predmety podľa ABC



Matematika

Matematika je predmet, ktorý každý zažil už v prvej triede. Učí nás počítať čísla, zlomky, percentá a iné veci. Nieкто ju má rád a nieкто nie, no povedzme si úprimne, budeme ju potrebovať do života. Na našej škole ju učí na 2. stupni pani učiteľka Mgr. Renáta Kantorisová, ktorú nájdeme v treťom pavilóne na poschodí v prvých dverách. Matematika nás naučí aj logicky premýšľať, napr. slovnými úlohami. Samozrejme existujú aj súťaže ako je napríklad Pytagoriáda, na ktorú aj ja osobne idem a veľmi sa teším. Na 1. stupni všetky panie učiteľky učia vo svojej triede predmet matematika.

Peťo Frajt, 7.A

Fyzika

Fyziku vyučuje na druhom stupni pani učiteľka Ing. Katarína Kanošová. Nájdete ju v poslednom pavilóne v tretích dverách na poschodí. Fyzika sa vyučuje od 6. až po 9. ročník. Šiestaci na tomto predmete spoznávajú vlastnosti látok, učia sa merať objem, hmotnosť a dĺžku a zisťujú hustotu rôznych telies. Siedmáci sa venujú skupenským premenám látok, učia sa merať čas a teplotu a počítať teplo. Vo ôsmom ročníku žiaci objavujú zákonitosti gravitácie, spoznávajú všetky účinky sily a pani učiteľka im približuje úžasný svet svetla a optiky. Deviataci sa „hrajú“ s magnetmi a zoznamujú sa so statickou elektrinou a elektrickým prúdom.

Na každej hodine žiaci robia rôzne zaujímavé pokusy, experimenty a praktické cvičenia. Na hodinách fyziky sa teda nenudia.

Magdaléna Kanošová 7.A

Informatika

Informatika je predmet, ktorý nás učí pracovať s počítačom. Naučíme sa pracovať napríklad s aplikáciami, webovým prehliadačom či ako funguje počítač atď. Na školách je veľmi obľúbeným predmetom a vyučuje sa už od 3 triedy. Na našej škole máme 2 učebne informatiky, v ktorých sa naučíme rôzne pravidlá ako sa v daných učebniach správať ako napríklad nejst' a nepiť pri počítačoch atď. Samozrejme, že v každej triede Vás bude učiť daný vyučujúci.

Rozpis vyučujúcich Informatiky

- 3.A- Mgr. Zlúkyová
- 4.A- PaedDr. Kanošová Gabriela
- 5.A- Mgr. Gáliková
- 5.B- Mgr. Holková
- 6.A- Mgr. Simanová
- 7.A- Mgr. Krupová
- 8. A- Mgr. Simanová
- 8.B- Mgr. Halušková
- 9.A- PaedDr. Kanošová Gabika
- 9.B- Ing. Kanošová Katarína

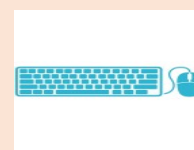

Peťo Frajt, 7.A

Základná škola s materskou školou, Kpt. Nálepku 878, Pohorelá zrealizovala projekt „Stena, pouč ma!“

Dňa 3.novembra 2023 bol náš projekt zaradený medzi úspešne ukončené projekty.

Grant z Nadačného fondu dm prispel k zrealizovaniu pozitívnej zmeny v školskom areáli. Vytvorili sme nové náučné panely, živé steny. Prostriedky sme použili na nákup exteriérového smetného koša na triedený zber, ďalej sme kúpili náučnú interaktívnu tabuľu ROTEN mini STROMY PEXESO javor, lipa, jarabina, breza, smrekovec, borovica, borievka. Obnovili sme bylinnú špirálu s bylinkami, nakúpili dreviny do školského arboréta, postavili sme hmyzí domček, vysadili motýliu a včeliu lúku s rôznymi druhmi lúčnych kvetov. Zakúpili sme vyvýšené záhony s jahodami a liečivé rastliny rakytníky. Máme nádoby na dažďovú vodu, lekná, rybky, rastliny v jazierku a krhly na polievanie. Na realizácii sa podieľali deti materskej školy, žiaci základnej školy a školského klubu detí spolu s vyučujúcimi a zamestnancami v ZŠ s MŠ Pohorelá, aj zamestnancami dm drogerie, rodičmi a priateľmi školy, obecným úradom v Pohorelej.

Naša škola disponuje krásnym areálom v srdci Nízkyh Tatier, v čom vidíme veľký potenciál na aktívnu edukáciu žiakov v oblasti environmentálnej výchovy. Vďaka realizácii tohto projektu má škola oddychové a učiace sa školské prostredie pre žiakov, deti mládež, zamestnancov a širokú verejnosť. Všetci môžu využívať benefity projektu na vychádzkach, vyučovacích hodinách, prestávkach a pri oddychových činnostiach, čím sa posilní ich vzťah k okolitej prírode.

Okrasnú prírodnú záhradu deti a žiaci polievajú, plejú, rozoznávajú rôzne dreviny a byliny. Rozsiahly školský areál žiaci čistia, vysádzajú stromy, kry, kvety. Žiaci vymýšľajú rôzne príšerky, ktoré separujú odpad a kreatívne ich stvárnajú výtvarnými nápadmi za pomoci vyučujúcich. Do budúca plánujeme celoročnú starostlivosť o novovysadené aj existujúce rastliny v arboréte, komunitnej záhrade, motýlej a včelej lúke a bylinkovej špirále, pozorovanie hmyzieho domčeka, kŕmenie rybiek v jazierku, realizovanie výučby v ekoučebni s využitím všetkých prvkov komunitnej záhrady a "Steny, pouč ma!". V priebehu celého školského roka plánujeme so žiakmi pracovať s danými témami a zverejňovať všetky práce na náučnej stene a obmieňať ju, aby mohli všetci žiaci zažiť pocit úspechu vystavením svojej práce. Z dôvodu veľkého areálu školy vidíme stále priestor na rozšírenie prvkov a ďalšiu revitalizáciu objektu s environmentálnym zameraním.

Ďakujeme za pomoc pri realizácii projektu všetkým zúčastneným!

Mgr. Erika Bialiková, Ing. Katarína Kanošová



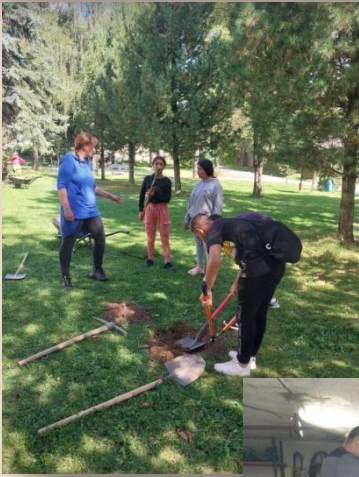

Októbrové práce na projekte „Stena, pouč ma!“



Septembroví a októbroví oslávenci



Ján Siman, 1.A



Roman Pavlovský, Michal Alberty, Sabrína Šarišská, 5.A



Viktória Pačajová, 3.A



Simona Anderková a Margaréta Hlaváčová, 4.A



Filip Datko, 6.A



Jakub Pompura, Roman Harvan, Gabriela Medvegy, 7.A

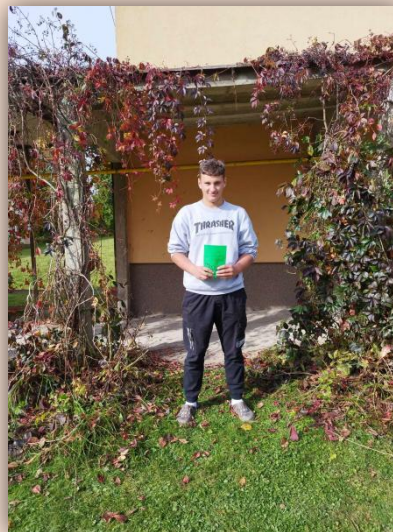

Tomáš Klimko, 9.A



Petra Simanová, 1.A



Marek Moravský, 2.A



Milan Harvan,
Nela Bugajdová, 4.A



Oliver Radič,
František Rochovský, 3.A



Martina Súkeníková,
Vanesa Bartošová, 4.A



Miroslav Radič, 4.B



Diana Vojtková, Barbora Pušková, Lucia Pohlodová, 7.A



Martin Pecha, Jozef Pajer, 8.A

Hry pre deti

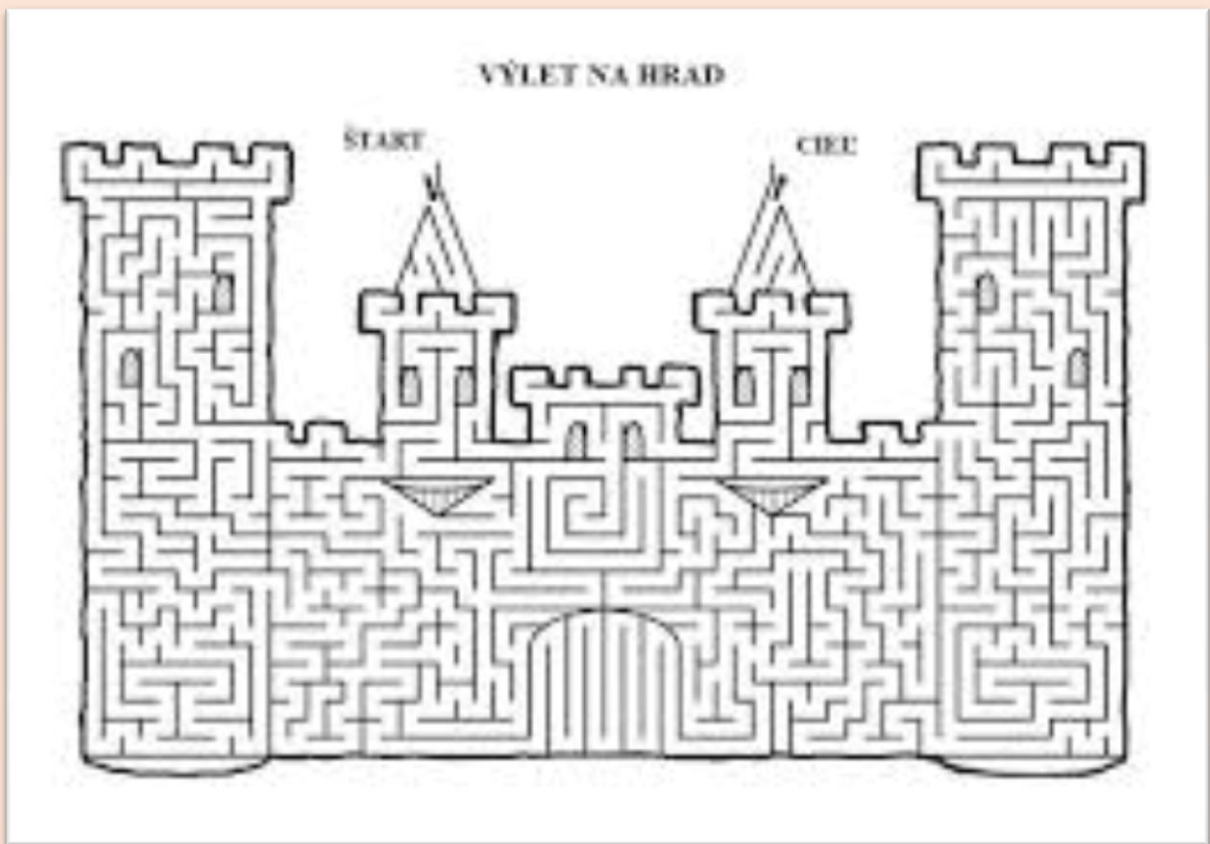
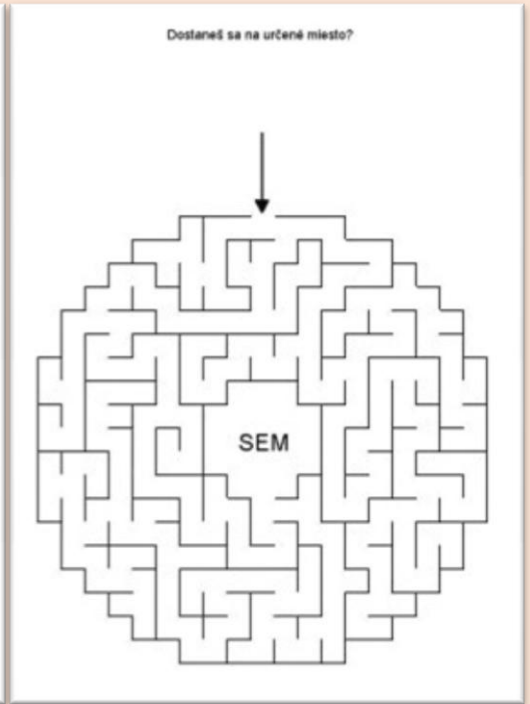
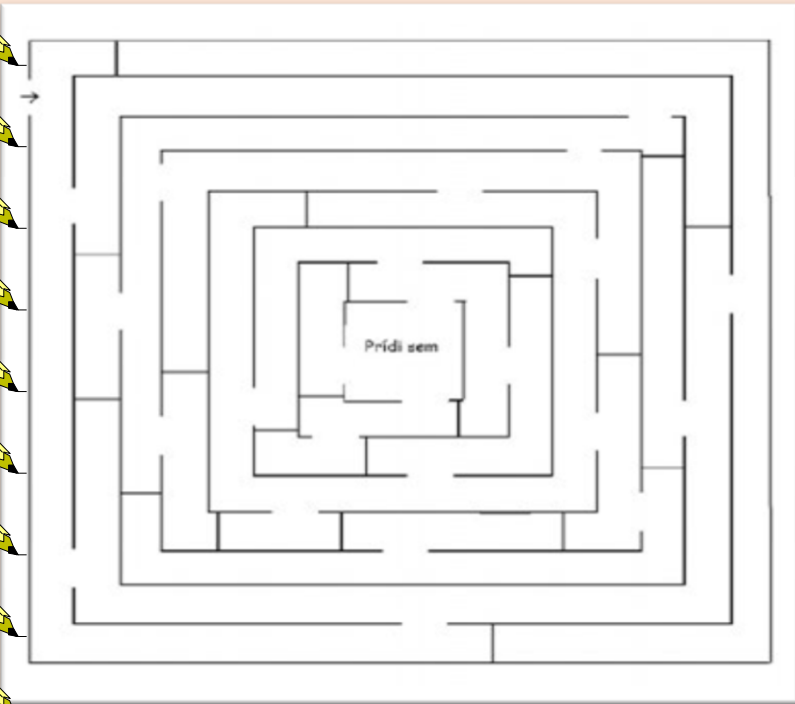
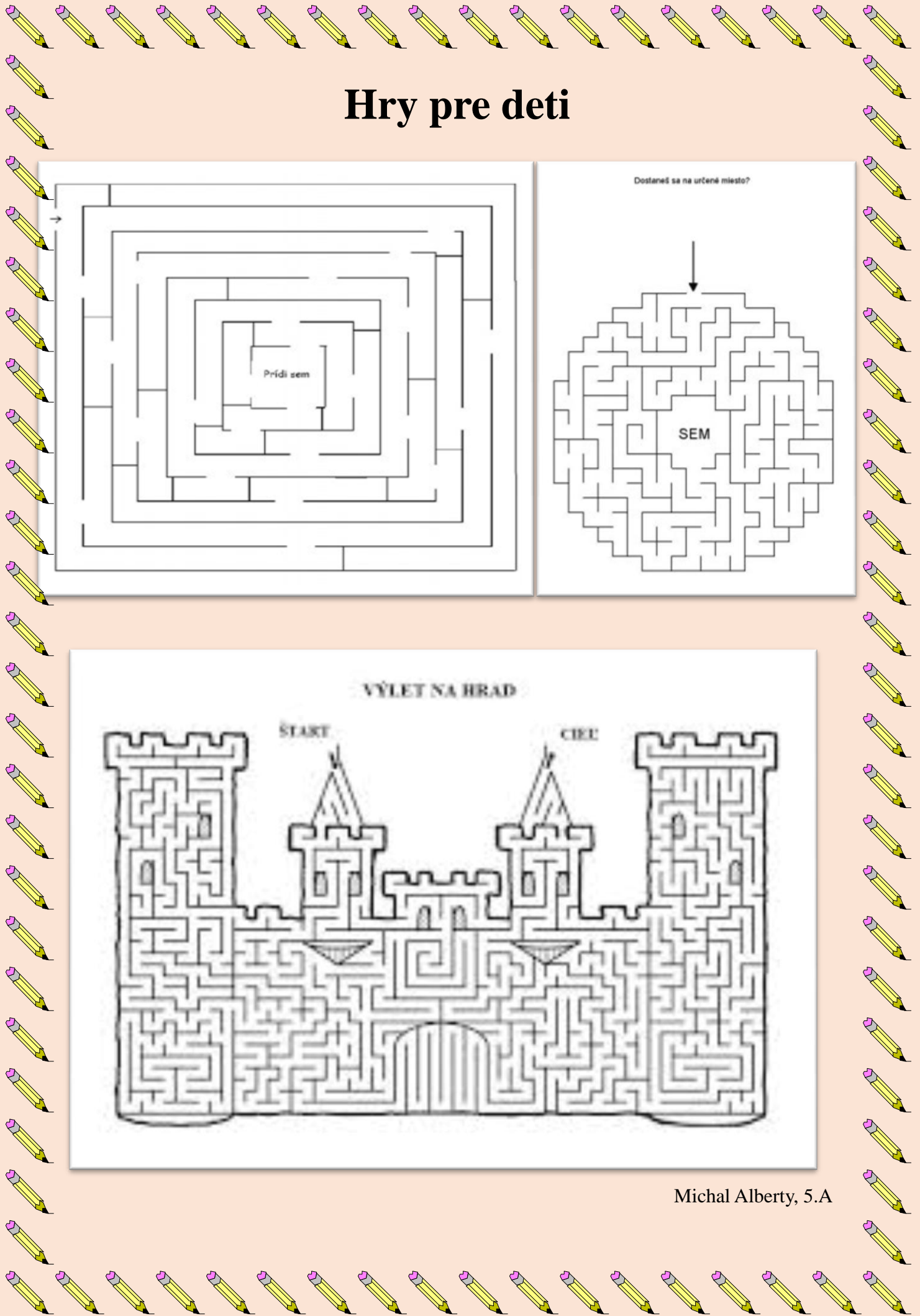

Michal Alberty, 5.A

Omaľovánky

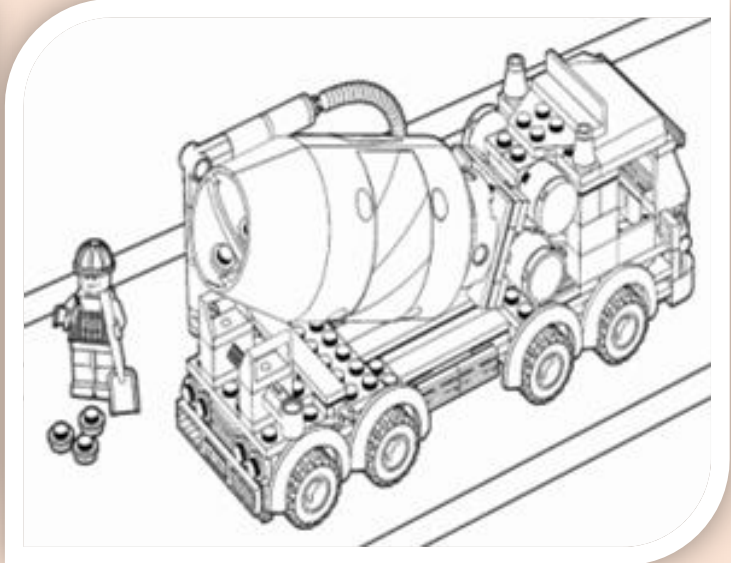
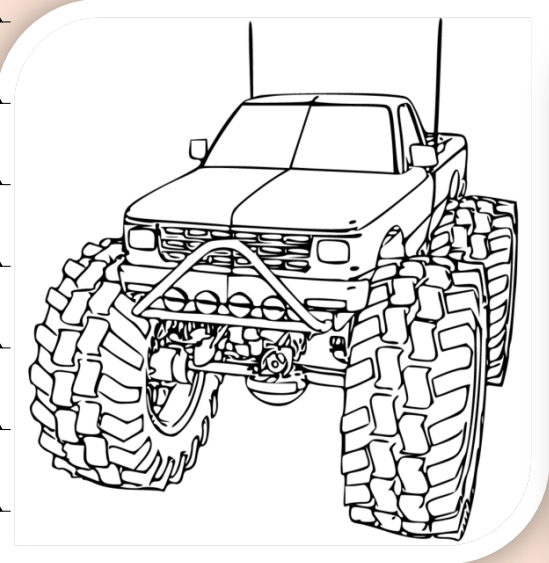

Terezka Vidová, 7.A a Michal Alberty, 5.A

